

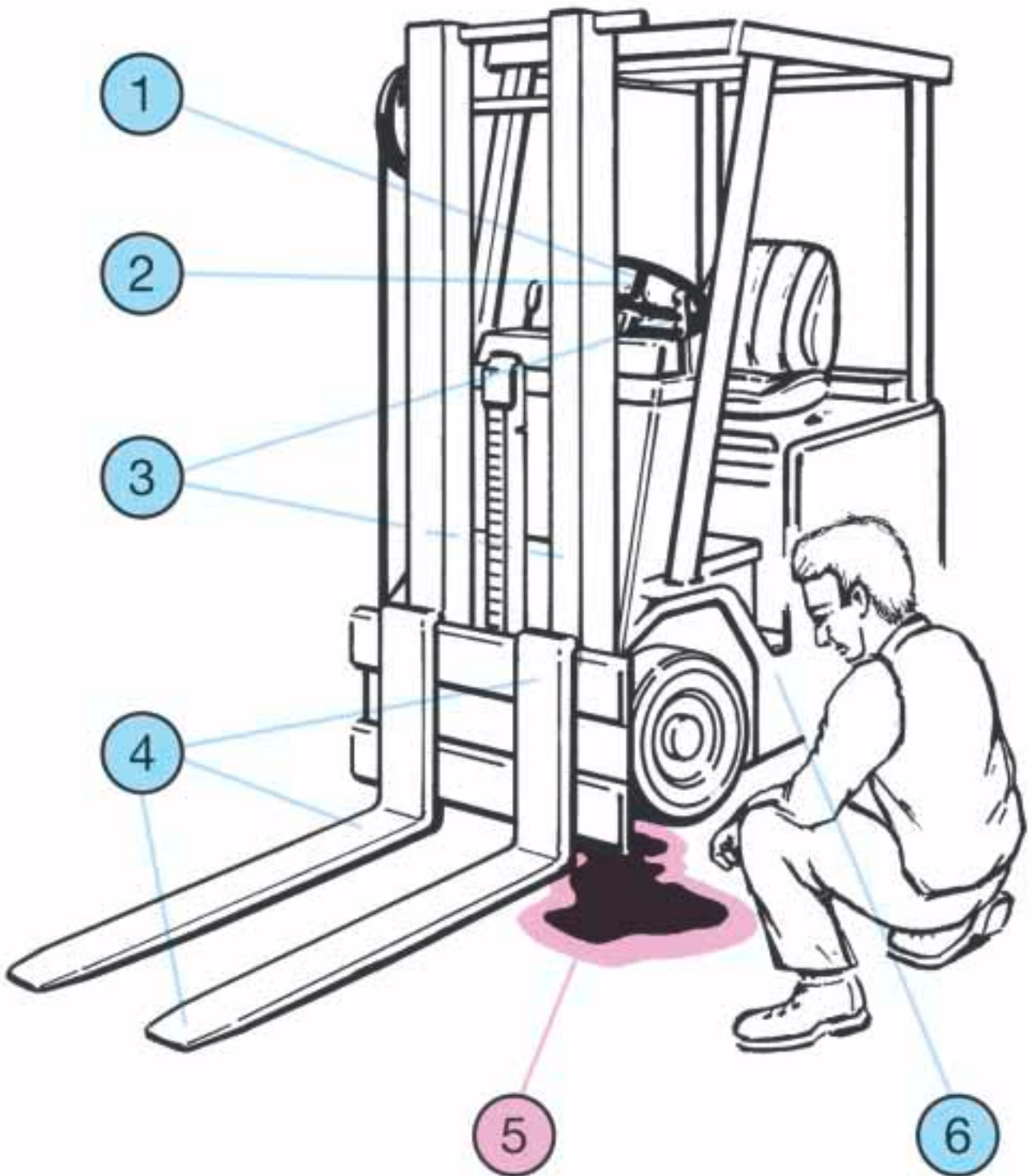

Règles importantes pour les conducteurs de chariots élévateurs

suvaPro

Le travail en sécurité



Check-list:

- 1 – jeu de la direction
- 2 – avertisseur
- 3 – frein à main/frein à pédale
- 4 – fourche
- 5 – perte d'huile
- 6 – autres contrôles selon prescriptions du fabricant

Ne travaillez pas avec un chariot élévateur défectueux. Annoncez les défauts à votre chef.

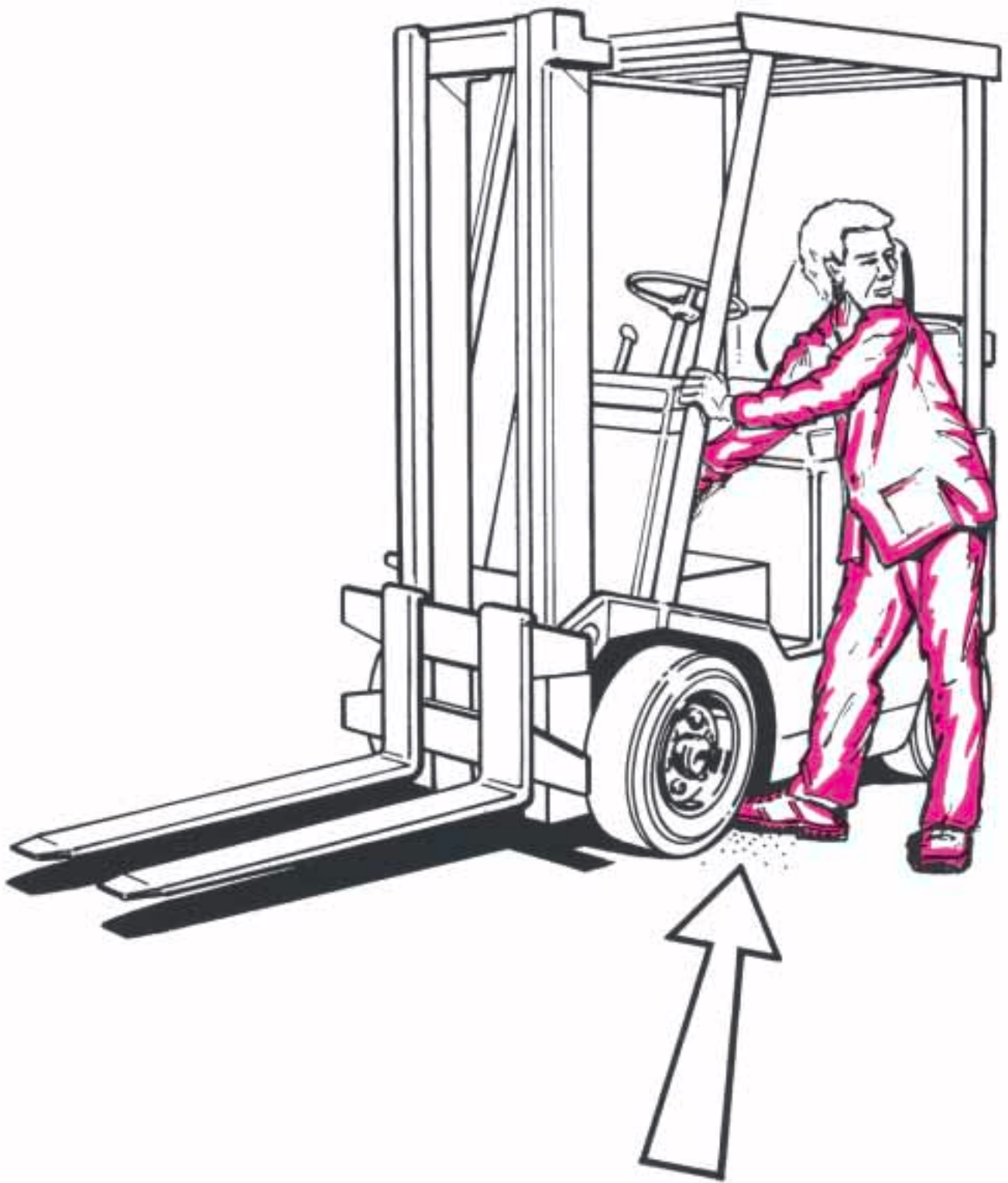

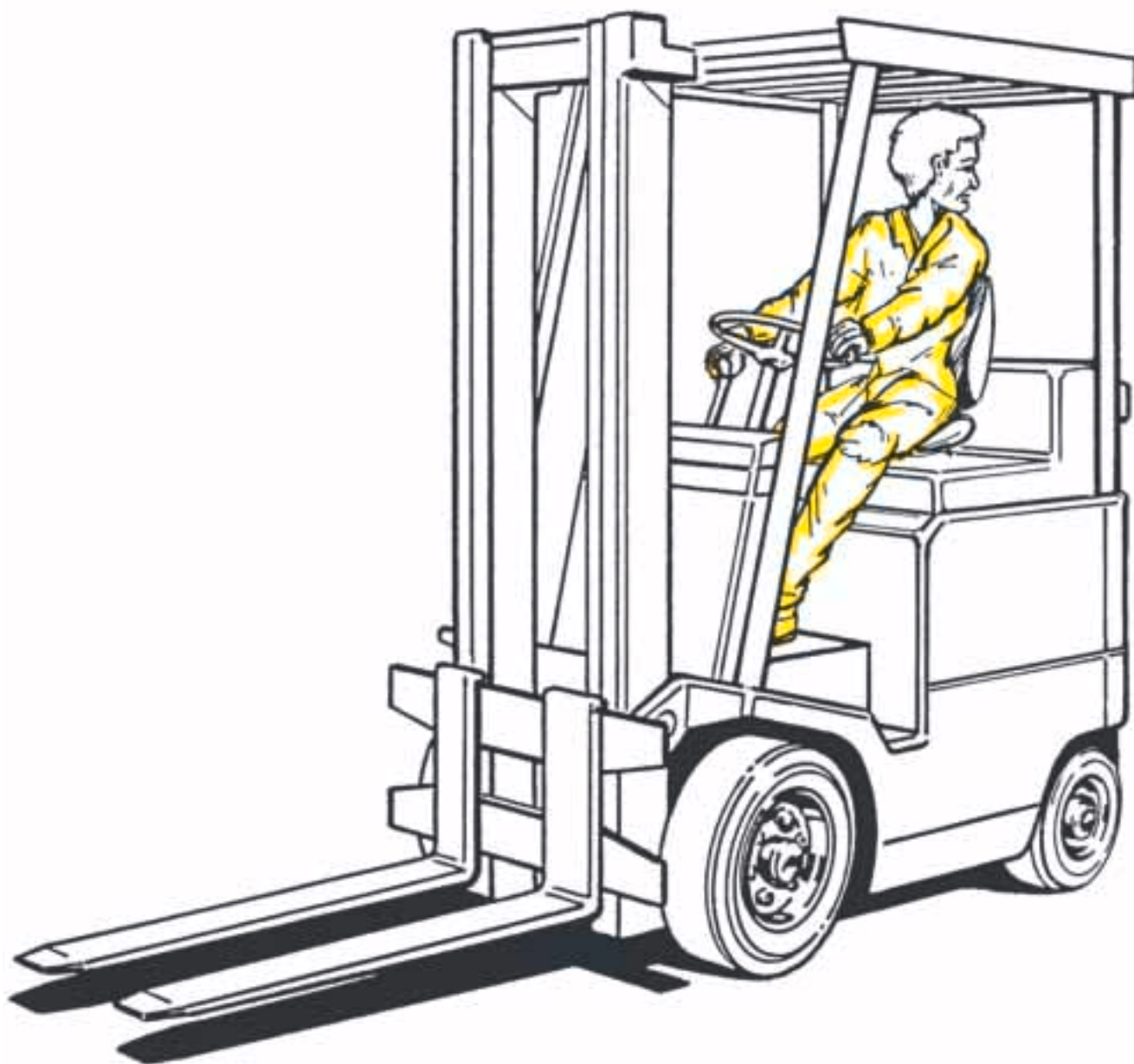

Ne manœuvrez le chariot qu'à partir du siège du conducteur.



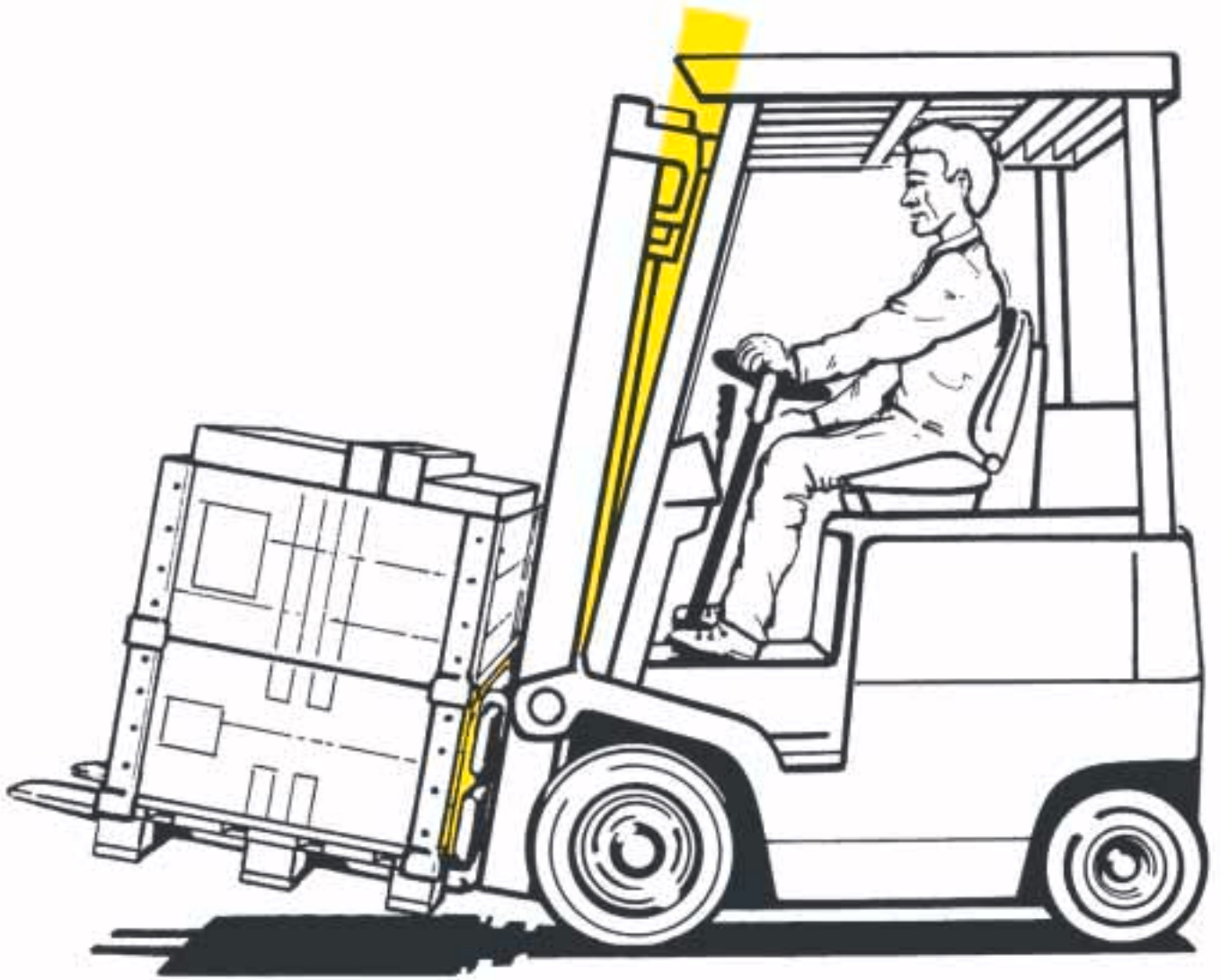

Prenez la charge aussi près que possible du mât et inclinez celui-ci en arrière.

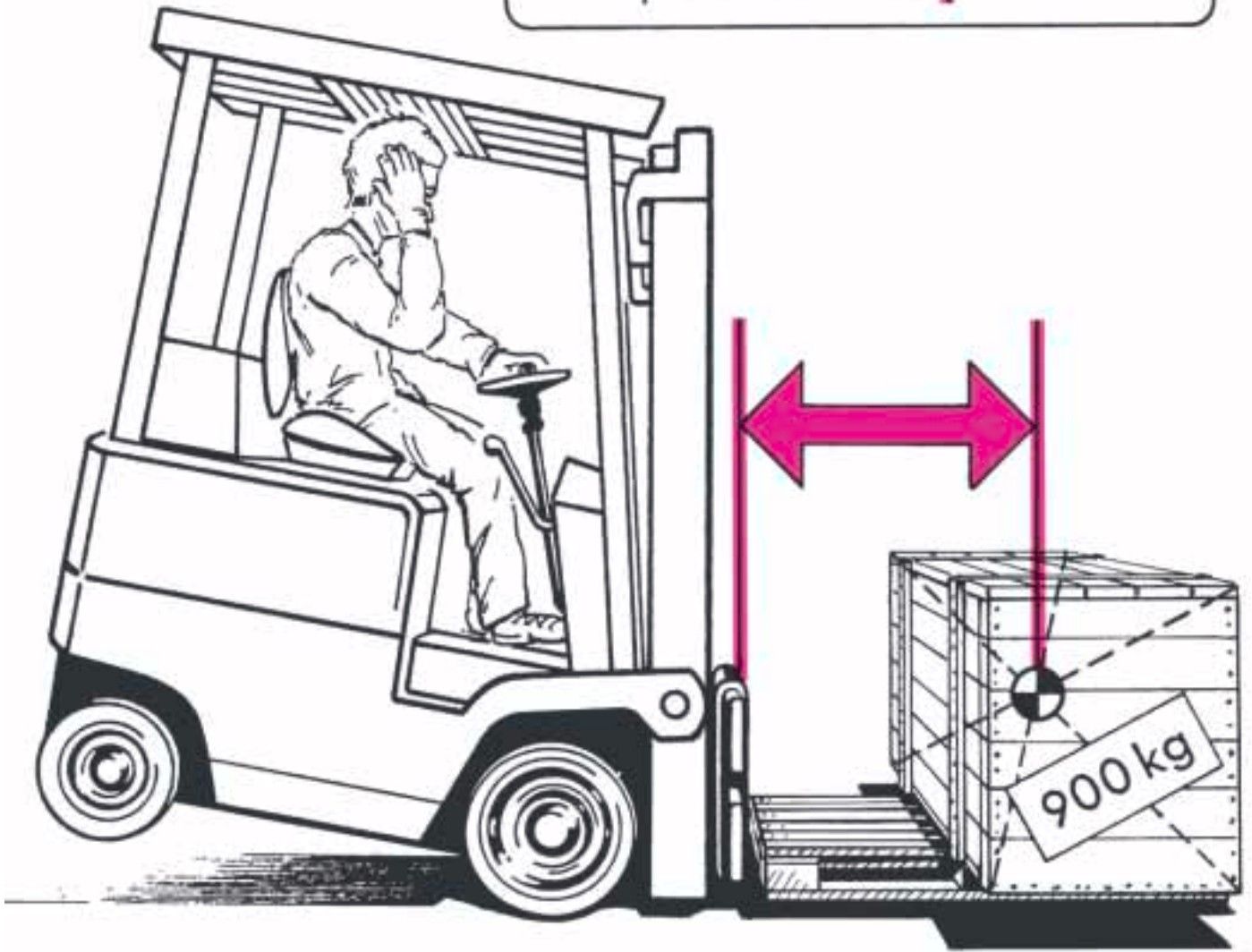
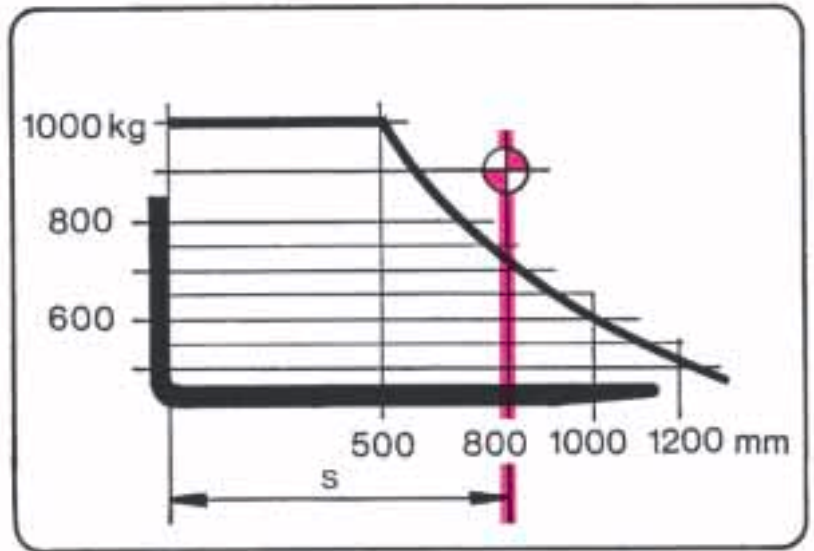

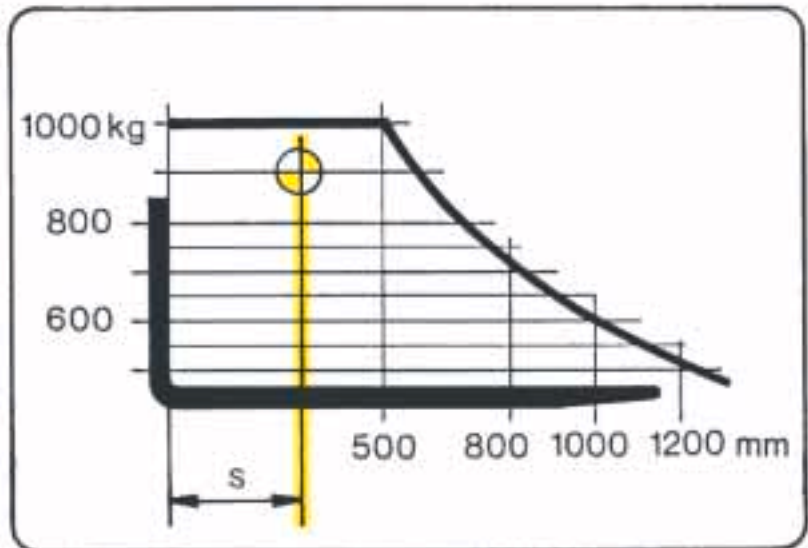

Evitez une surcharge due à une trop grande distance (s) mât – centre de gravité de la charge. Observez le diagramme des charges.

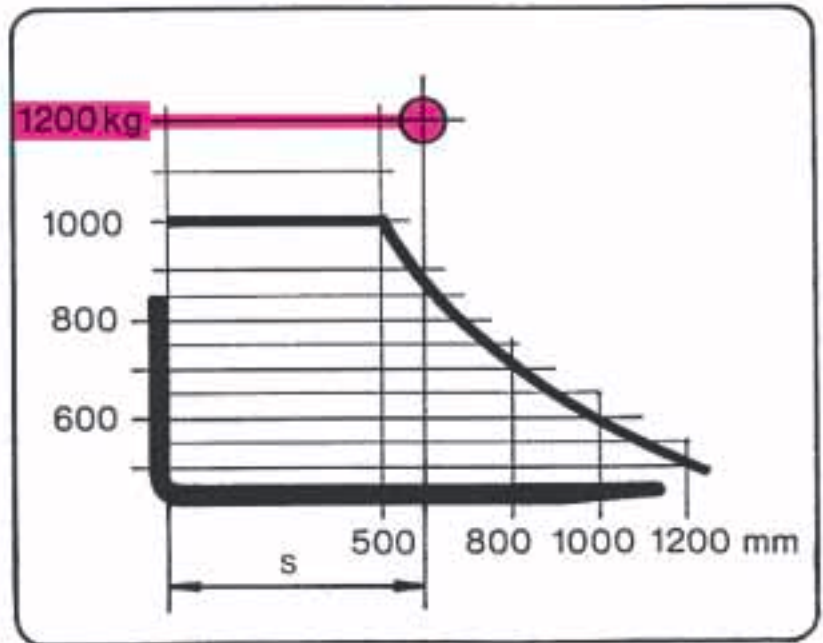

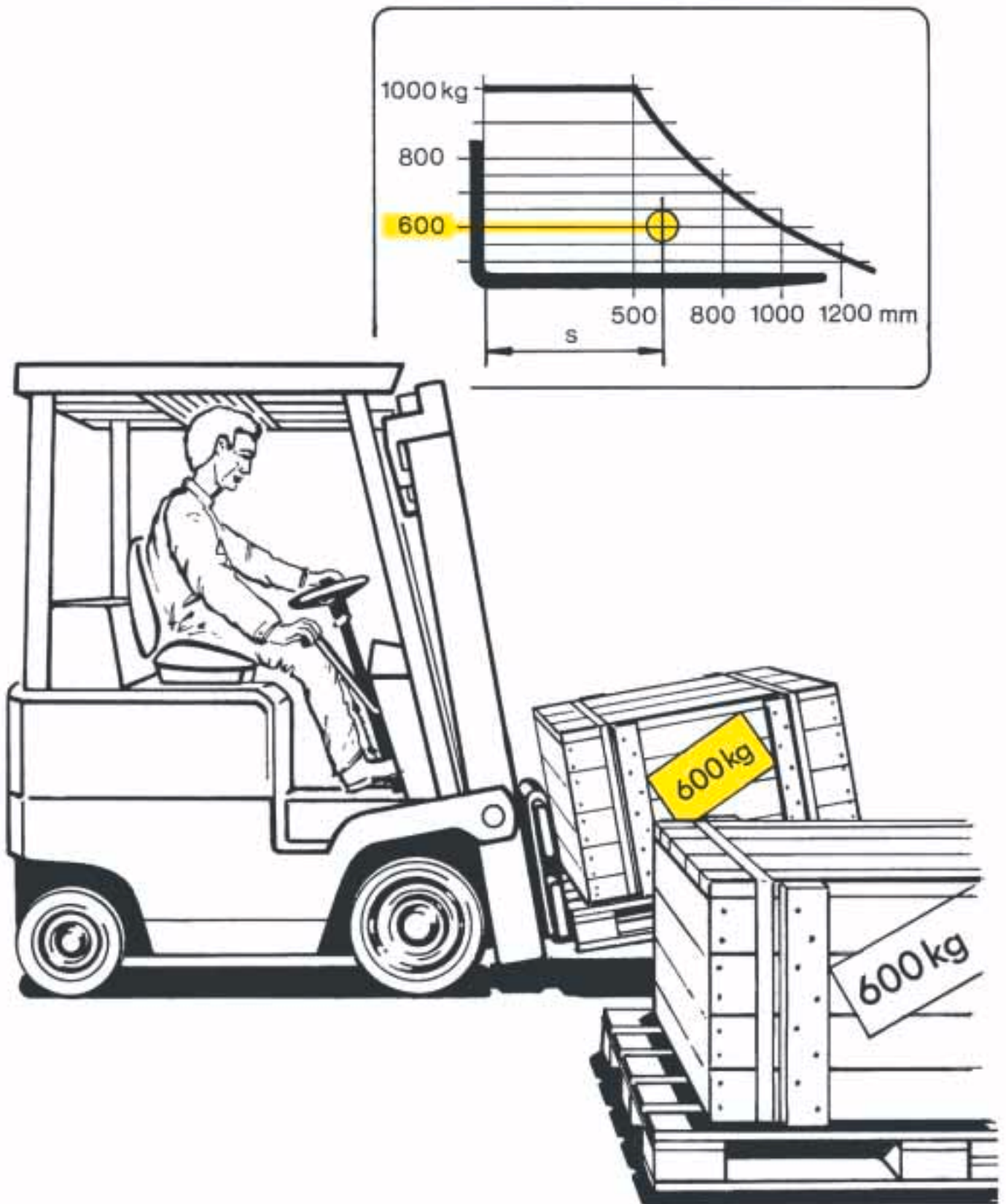

Ne surchargez pas le chariot élévateur.
Observez le diagramme des charges.

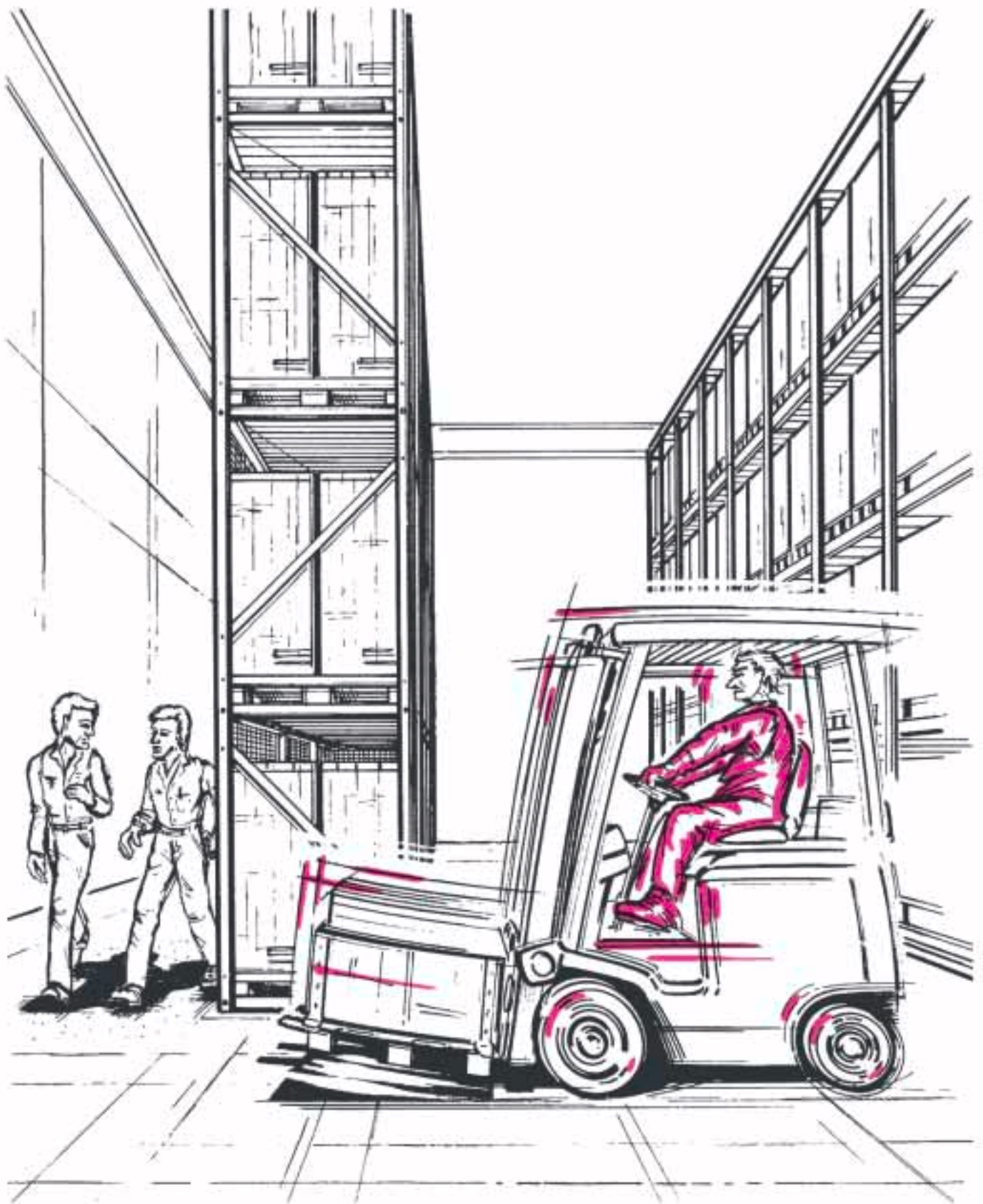



Ne circulez pas trop vite; tenez compte des autres personnes.



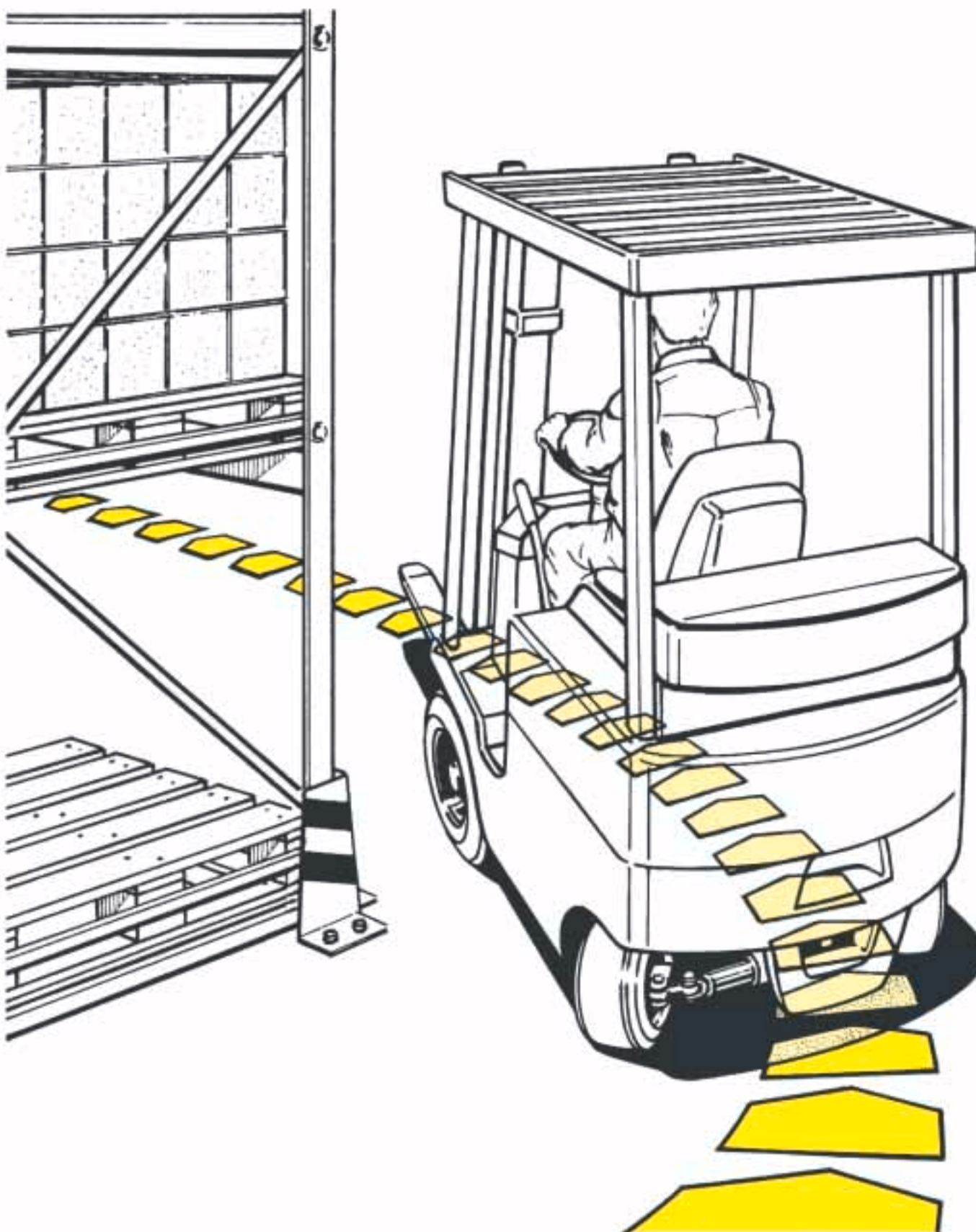

Circulez lentement dans les virages. Accélérez et freinez prudemment.

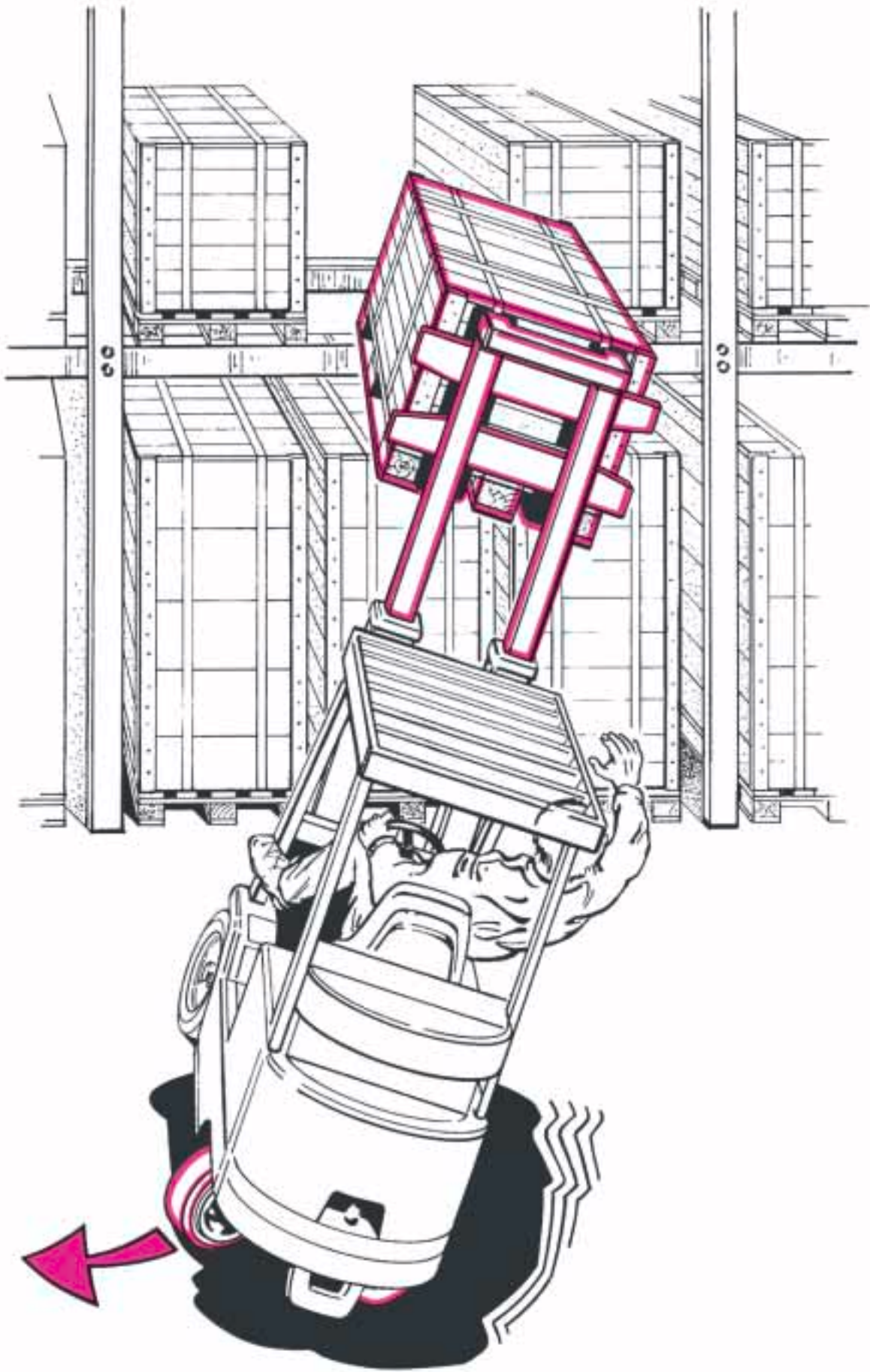

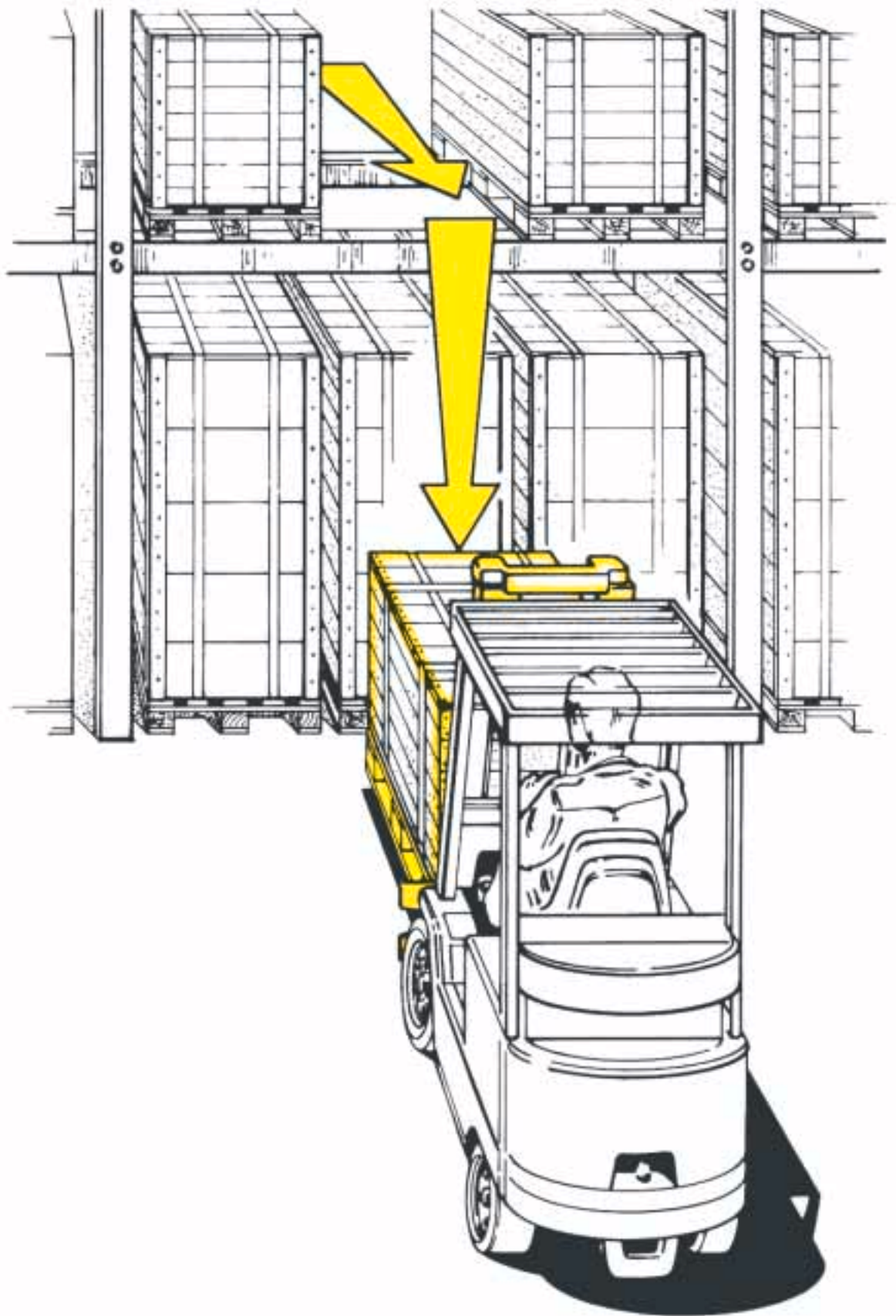

Avant de rouler, abaissez la charge ou la fourche vide: danger de renversement!

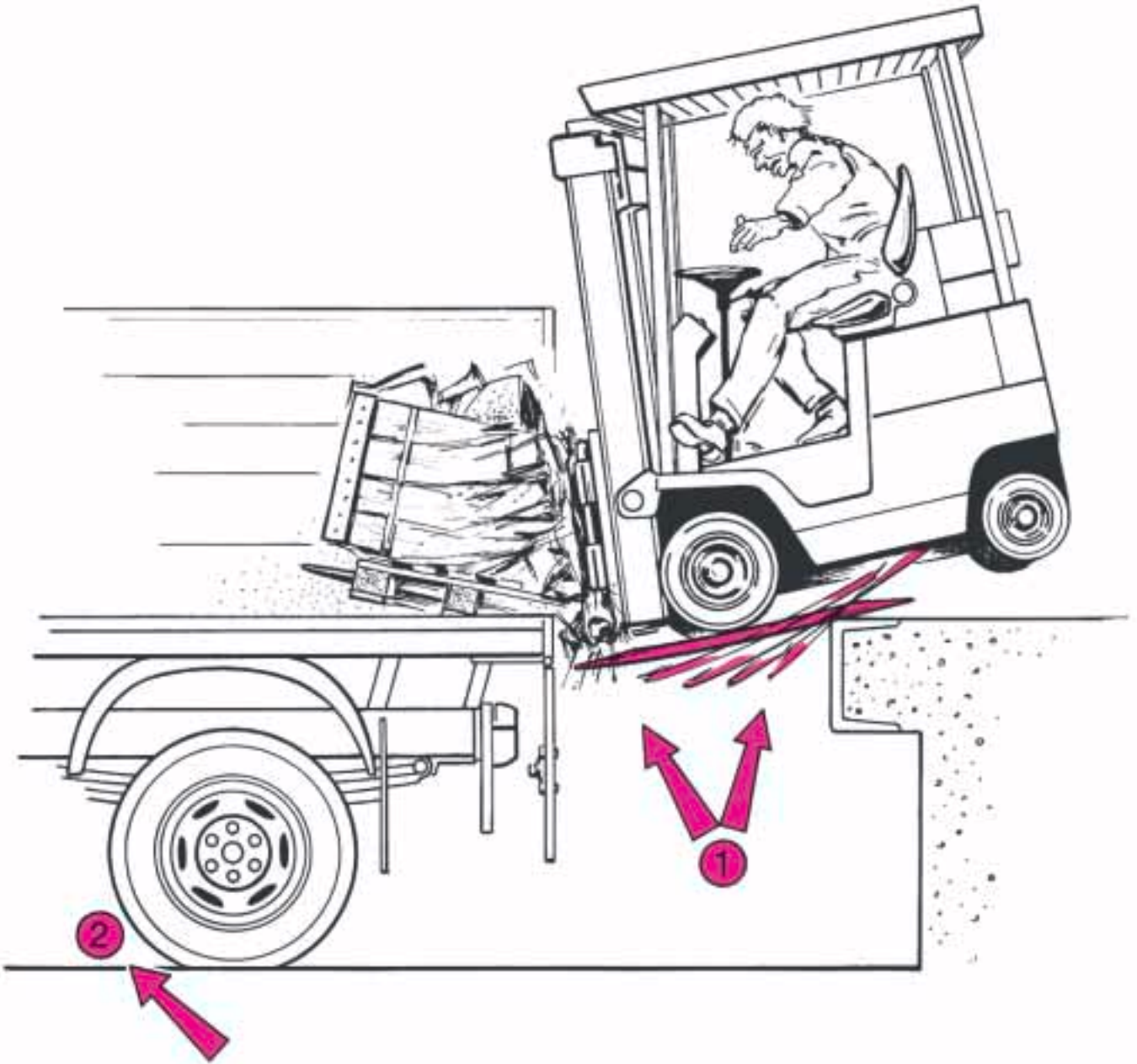

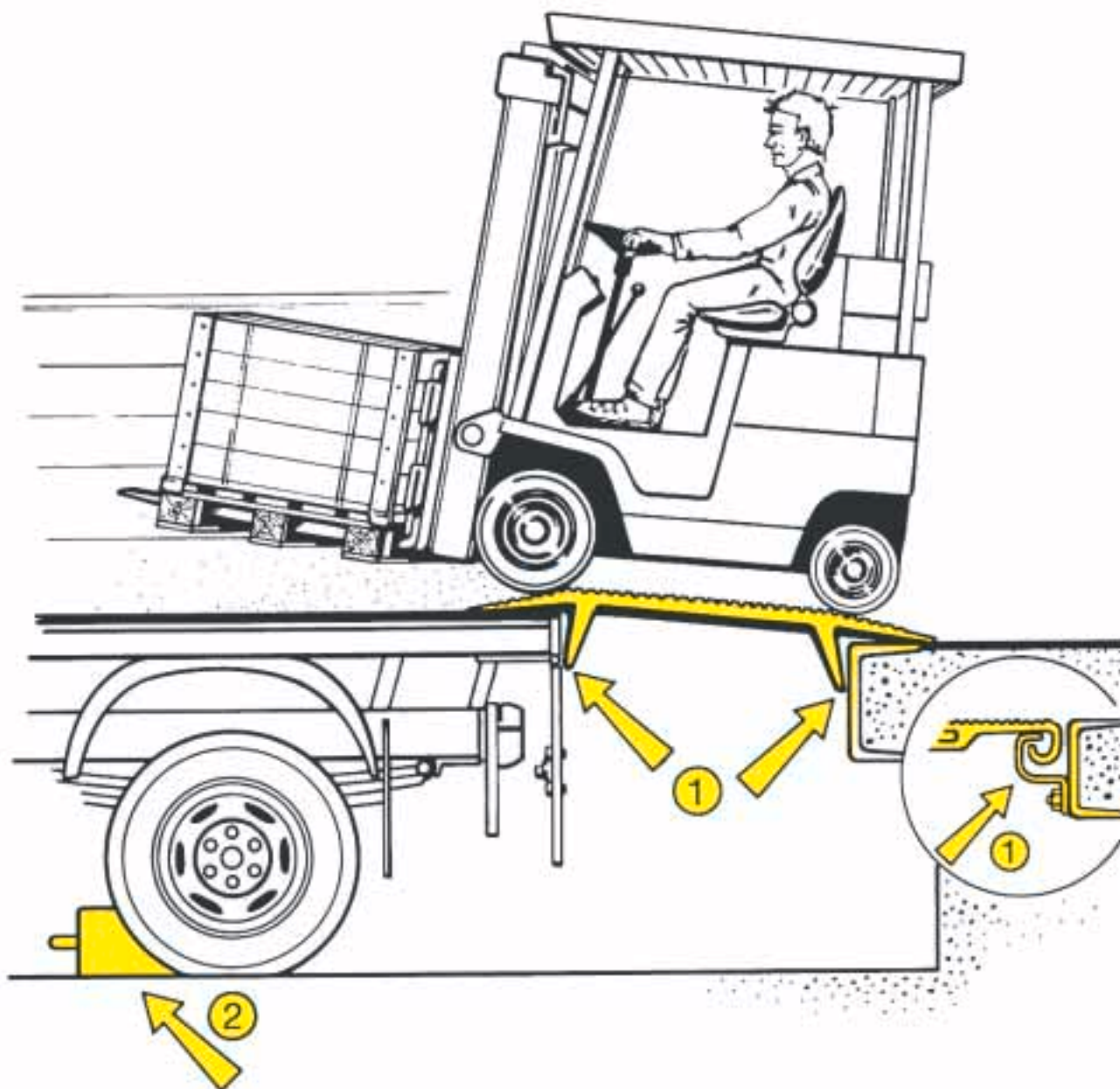

1 Utilisez des passerelles de liaison qui ne peuvent pas se déplacer en glissant.

2 Bloquez les roues des camions et remorques





Roulez en marche arrière si la charge vous masque la vue.

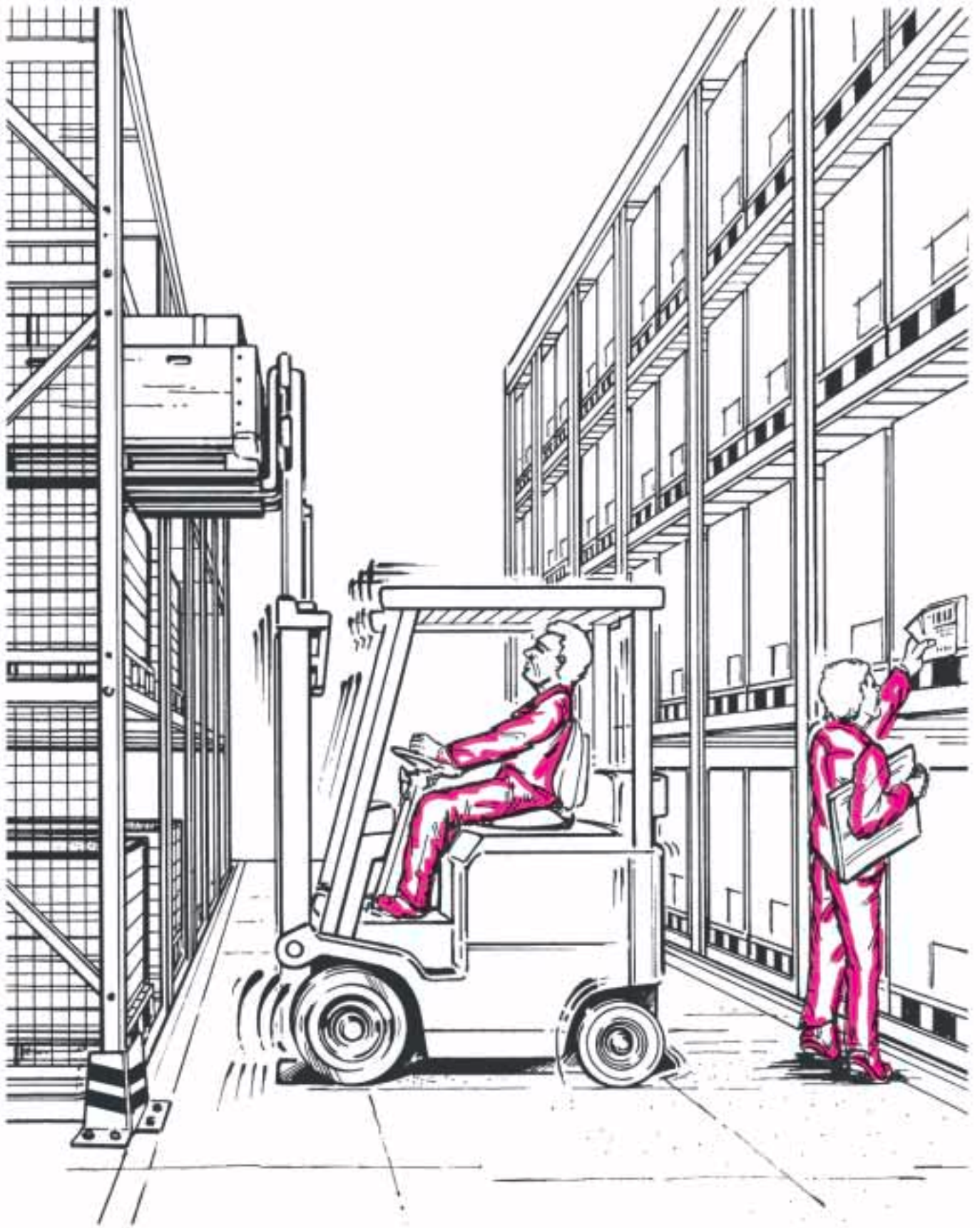



Regardez toujours dans le sens de la marche.

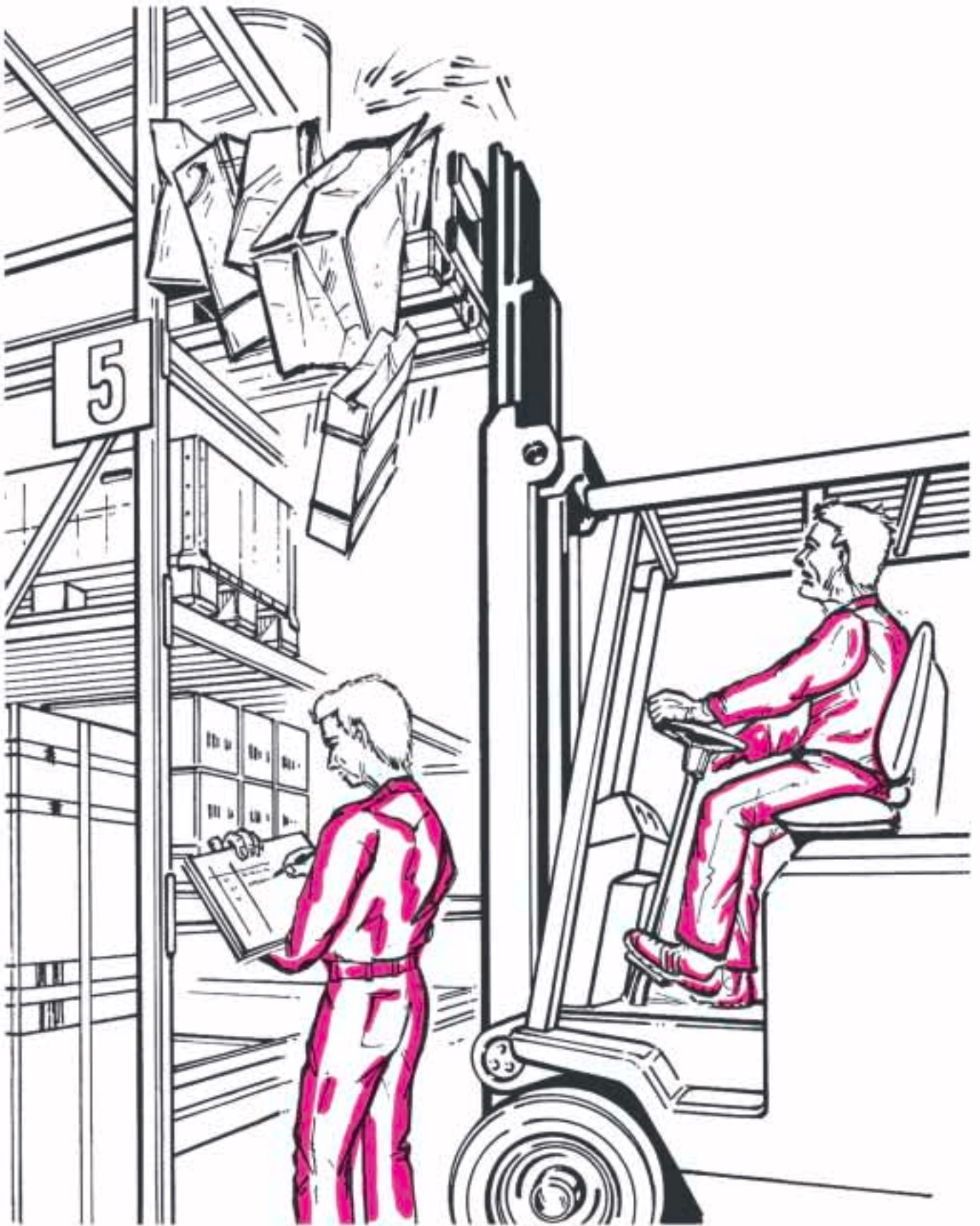

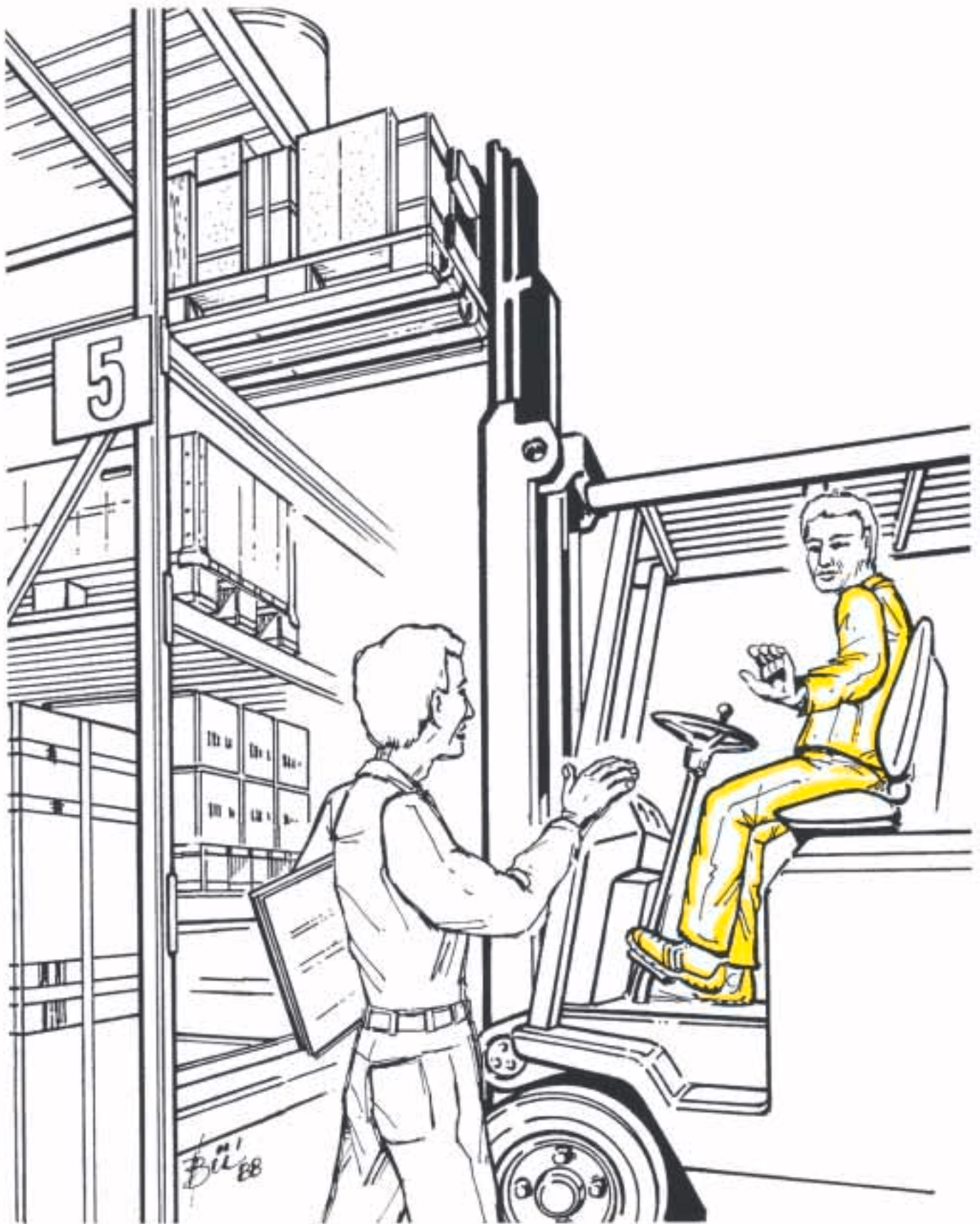

Veillez à ce que personne ne se trouve à proximité de la charge soulevée.



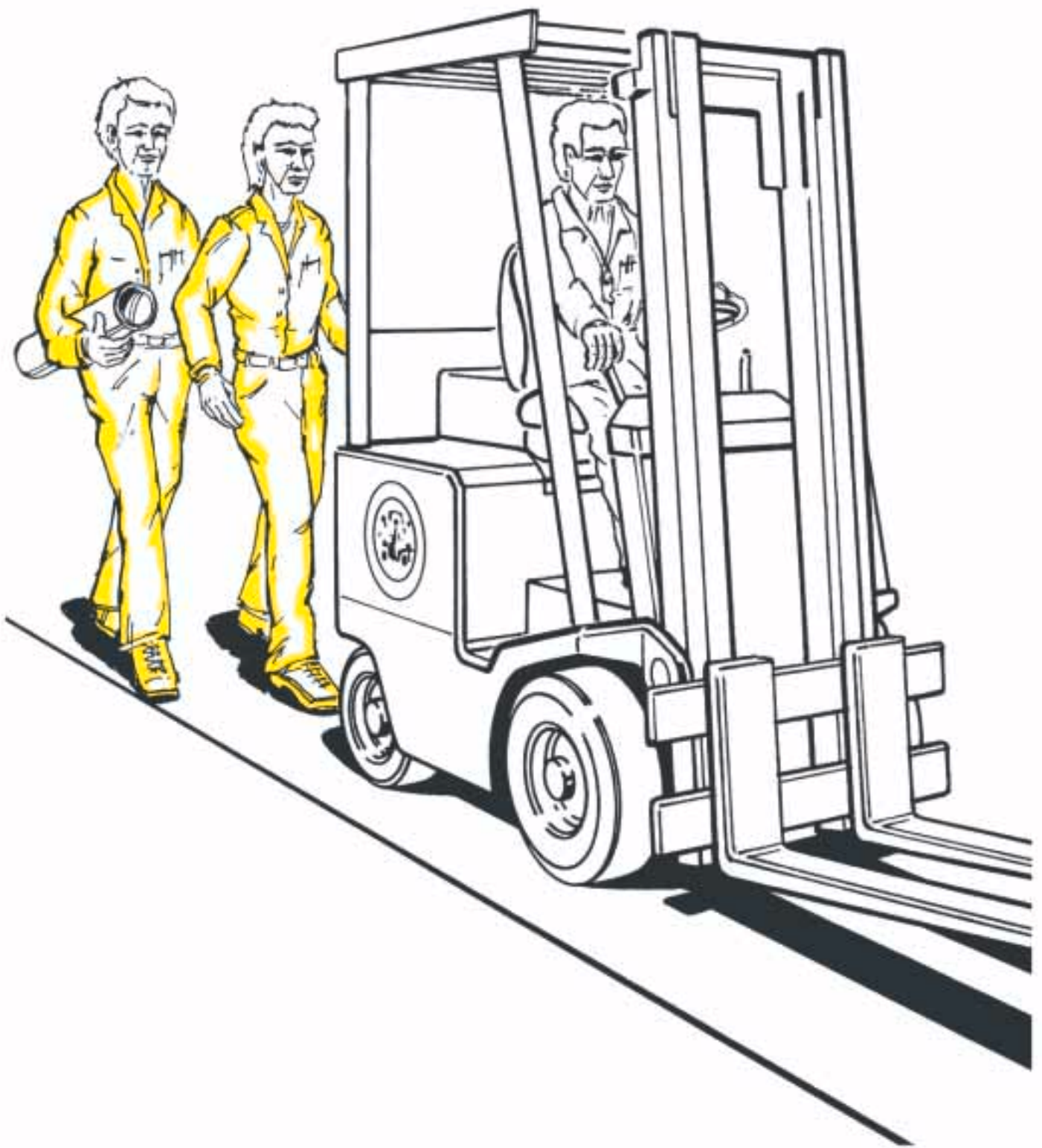

Ne transportez personne.

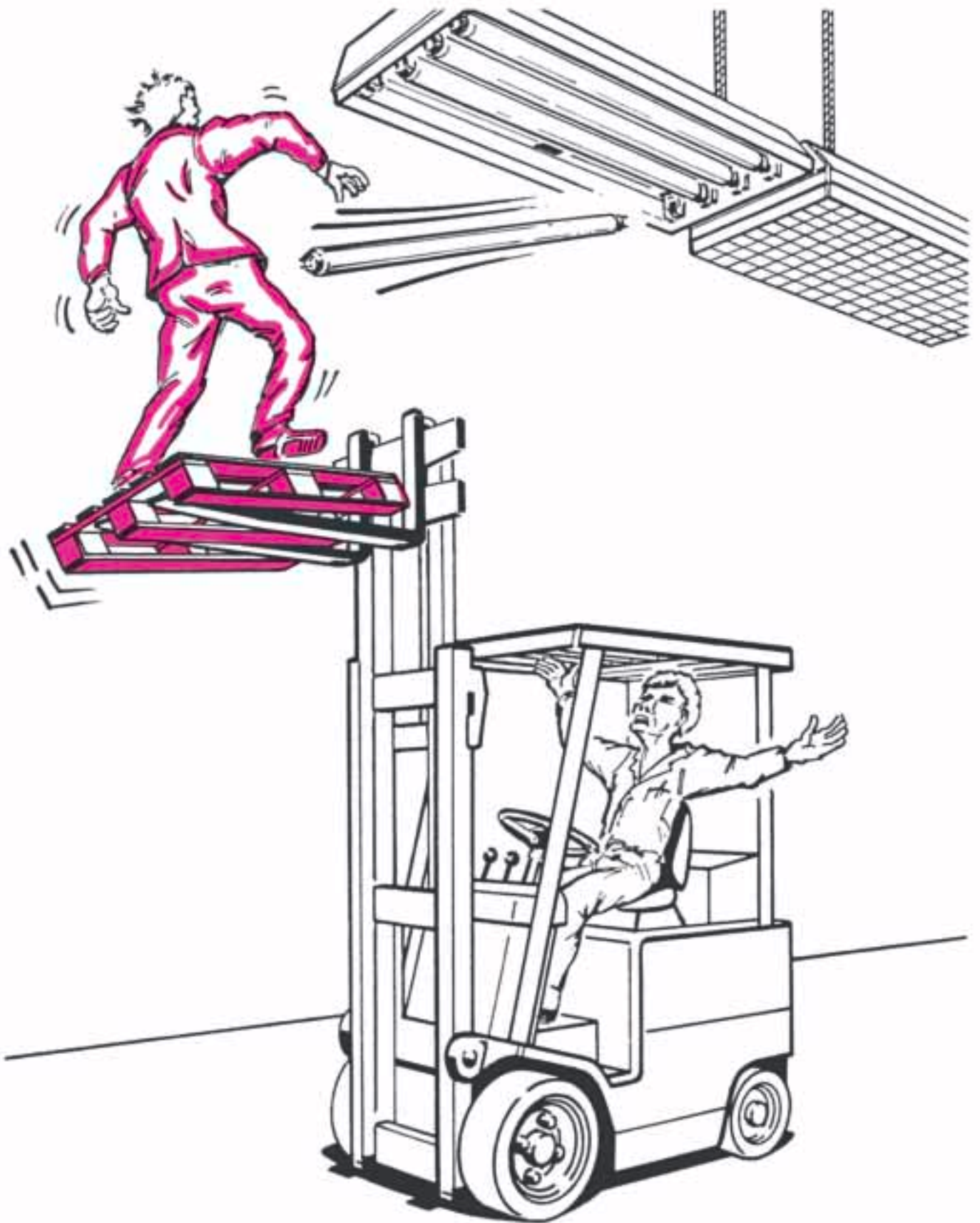

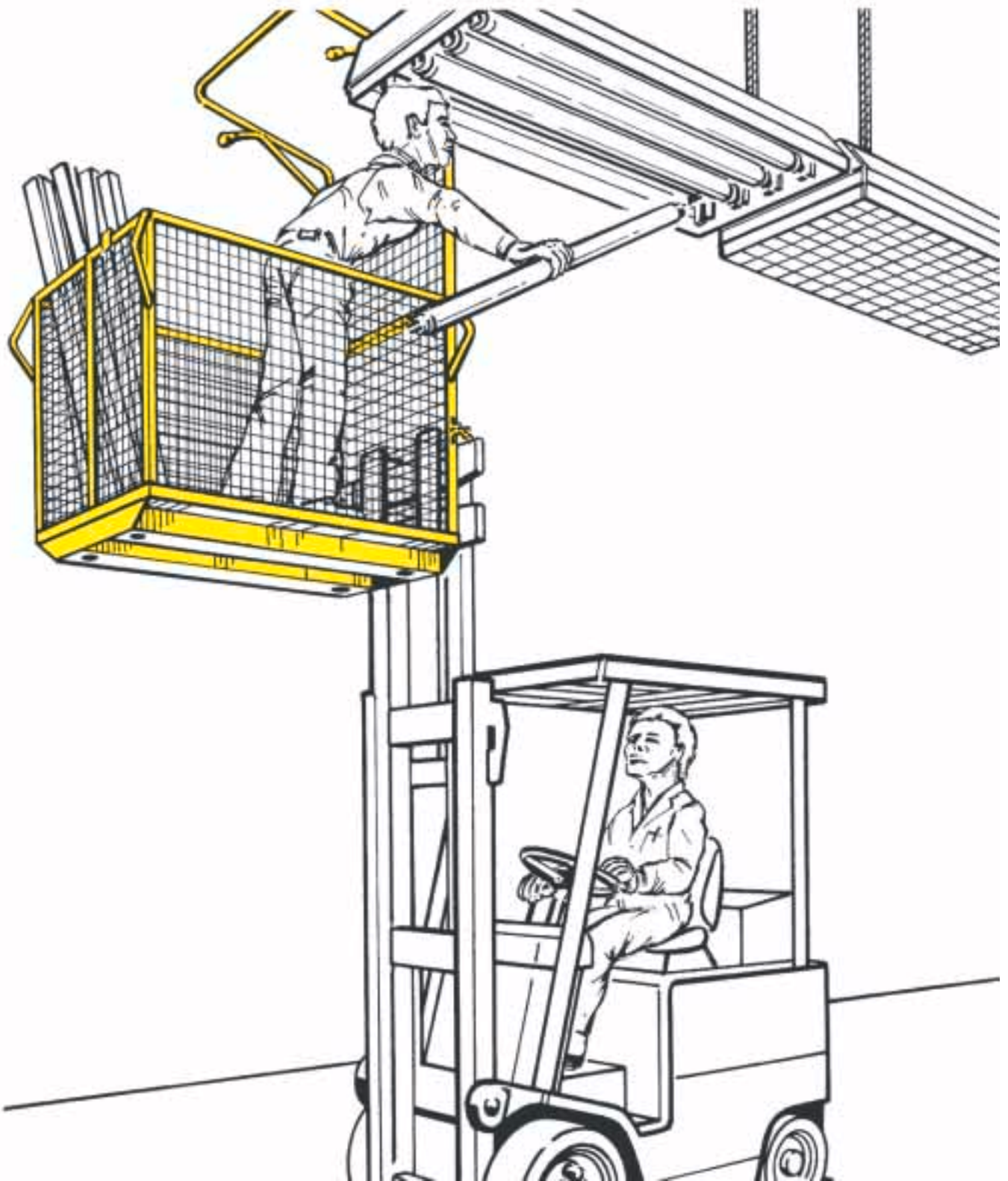

Lever des personnes avec le chariot ne doit se faire que dans des cas exceptionnels et avec l'autorisation de la Suva ainsi qu'avec une nacelle respectant les normes de sécurité.



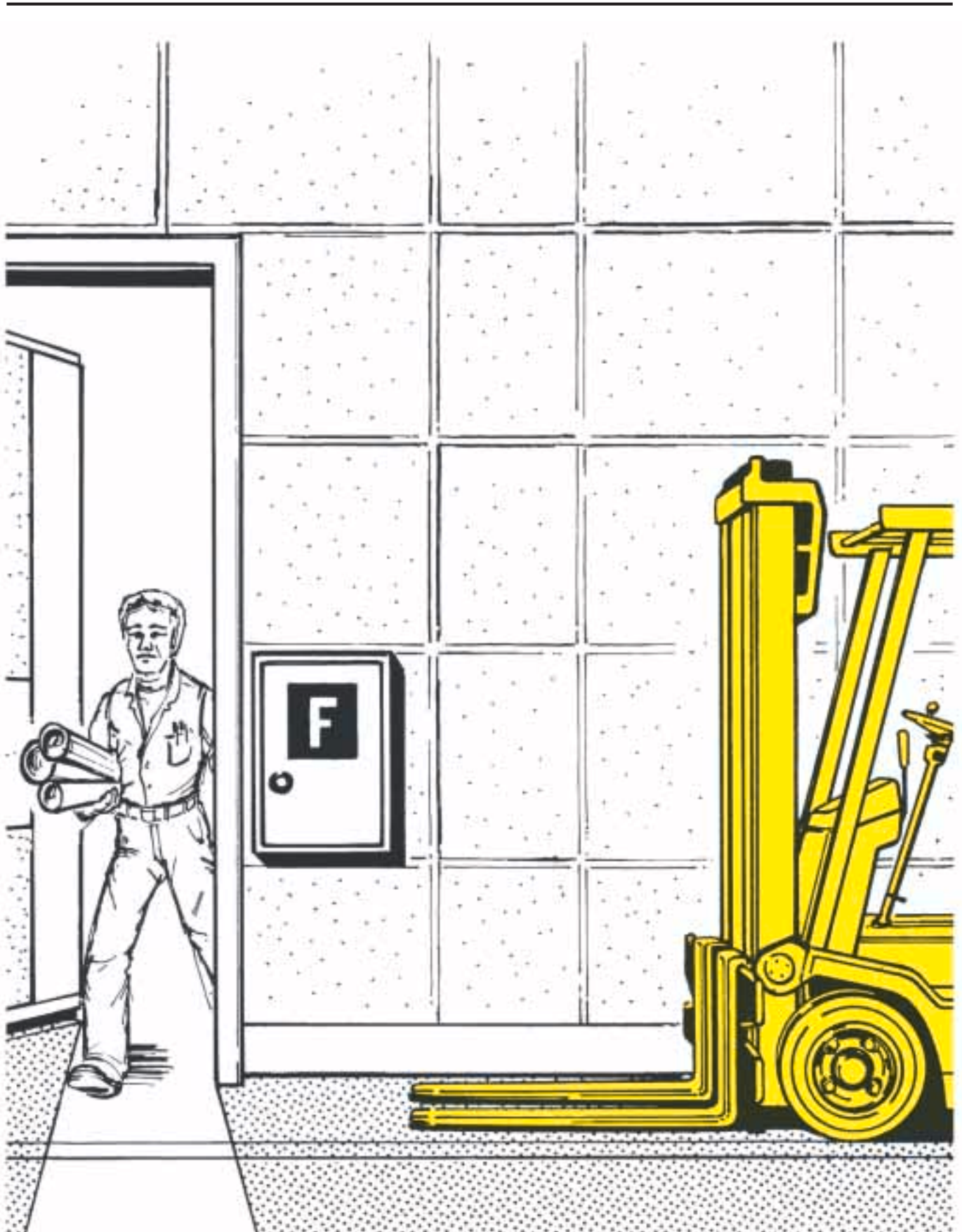

Parquez le chariot de façon qu'il ne constitue pas un obstacle dangereux.

Remarque

Ce feuillet d'information ne remplace en aucun cas une formation de conducteurs de chariots élévateurs. Son unique but est de rappeler les règles de sécurité essentielles aux conducteurs ayant suivi une formation.

Pour connaître les différentes formations proposées aux conducteurs de chariots élévateurs, veuillez prendre contact avec la Suva.

Ce feuillet d'information est disponible également en allemand (d), en espagnol (sp), en italien (i), en serbo-croate (sc) et en turc (t).

Suva
Caisse nationale suisse d'assurance en cas d'accidents
Sécurité au travail

Pour renseignements:
Case postale, 1001 Lausanne
Tél. 021 310 80 40-42

Pour commander:
Case postale, 6002 Lucerne
Internet www.suva.ch/waswo
Fax 041 419 59 17
Tél. 041 419 58 51

Règles importantes pour les conducteurs de chariots élévateurs

Secteur industrie et arts et métiers

Illustrations: Werner Bühler, Effretikon

Reproduction autorisée avec indication des sources.

1^{re} édition – octobre 1988

Mise à jour – septembre 1991

9^e édition – novembre 2002 – 52 000 à 62 000 exemplaires

Référence: 11047.f